

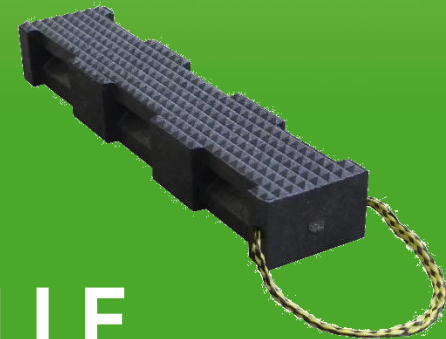

SOLUTIONS POUR LA MANUTENTION INDUSTRIELLE



Qui sommes-nous?

- ✓ SYGMAT est l'importateur exclusif des produits SENNEBOGEN pour la France et les DOM TOM depuis près de 20 ans.
- ✓ SYGMAT a commercialisé et assure le suivi de près de 600 matériels à fin 2015.
- ✓ SYGMAT a intégré le Groupe VINCENT depuis fin 2013.
- ✓ Le Groupe VINCENT commercialise les grues, les bras et les nacelles PALFINGER en France.
- ✓ Le Groupe VINCENT emploie 500 personnes dans 16 sociétés réparties sur 20 sites.
- ✓ L'ensemble des entités du Groupe VINCENT réalise un chiffre d'affaire proche de 140 M€.
- ✓ Le Groupe VINCENT est une structure familiale indépendante, forte de 50 M€ de capitaux propres.

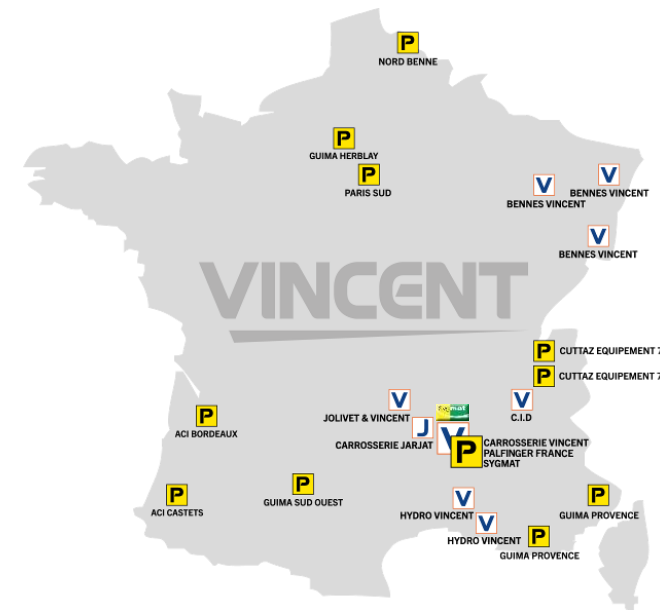

SYGMAT, spécialiste des solutions pour la manutention industrielle

- ✓ Avec les gammes de grues et de pelles de manutention **SENNEBOGEN**, SYGMAT a développé en une vingtaine d'années une forte présence dans les métiers de l'environnement, du BTP, de l'industrie du bois, du recyclage, du levage, et de la manutention portuaire.
- ✓ Les savoir-faire complémentaires de SENNEBOGEN et de PALFINGER confèrent au Groupe VINCENT une réelle expertise dans le domaine des matériels de manutention spécifiques.
- ✓ En complément des gammes de machines SENNEBOGEN, SYGMAT a noué des accords de distribution et de service avec des spécialistes de la manutention industrielle et des accessoires associés :
 - **ORMIG**, concepteur et constructeur de grues de manutention industrielle,
 - **CLP**, concepteur et constructeur de portiques de manutention,
 - **LODAX**, spécialiste des dispositifs de calage en matériaux synthétiques

Une offre globale - Levage & Manutention

SENNEBOGEN



PELLES EQUILIBREES
130 - 300 t



PELLES DE MANUTENTION
20 - 160 t

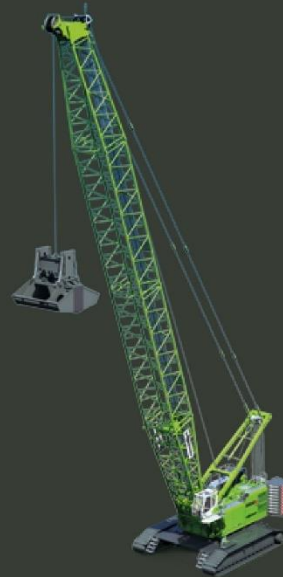

PELLES A CABLES
30 - 300 t



GRUES TELESCOPIQUES
8 - 120 t

GRUES TREILLIS
80 - 300 t

La gamme "GreenLine"

Pelles de manutention Material Handling Machines

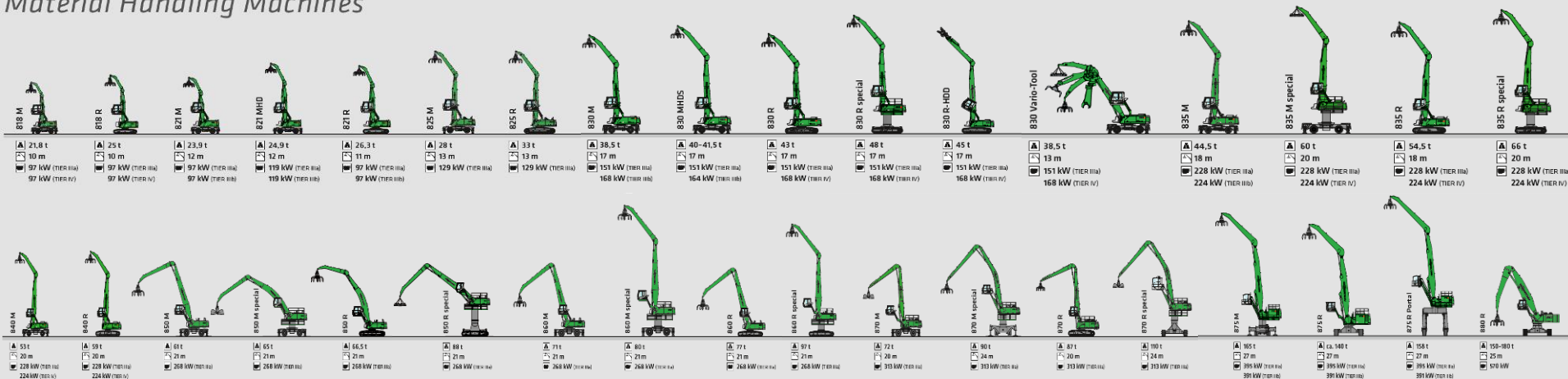

- ✓ Une gamme complète de pelles de manutention industrielle et de pelles équilibrées
- ✓ De 20 à 300 tonnes
- ✓ Des portées utiles de 8 à 40 m, des géométries modulables
- ✓ De nombreuses configurations de châssis (roues, chenilles, portique, fût, rails, ...)
- ✓ De nombreuses possibilités d'équipements (grappins, bennes, pinces, aimant, ...)

La gamme "GreenLine"

Pelles de manutention - Les applications industrielles



✓ Parcs à ferrailles



✓ Matériaux



✓ Tri DIB

La gamme "GreenLine"

Pelles de manutention - Les applications forestières

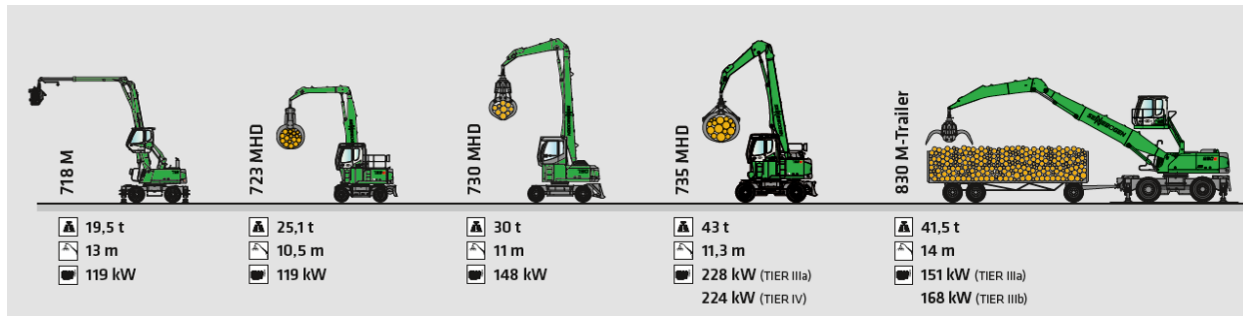

✓ 718 M - Série E

✓ 830 M - Trailer

✓ 723 MHD - Série E

La gamme "GreenLine"

Pelles de manutention - Les applications portuaires

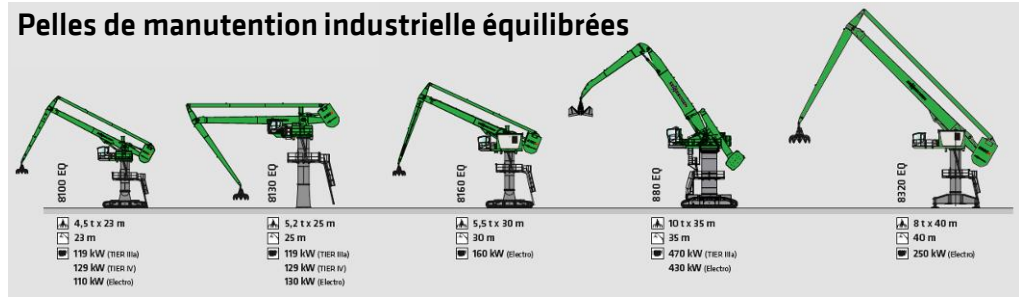
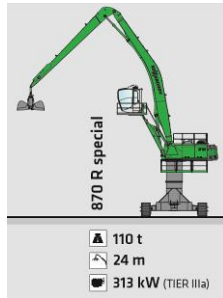
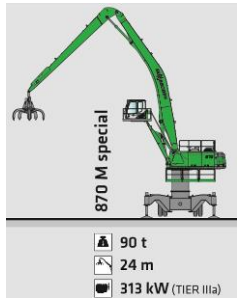

✓ 875 sur portique



✓ 875 Electrique



✓ 880 EQ sur portique

La gamme "Crane Line"

Grues télescopiques *Telescopic Cranes*



- ✓ La gamme la plus complète de grues télescopiques de chantier (8 à 120 tonnes)
- ✓ L'atout N°1 : le déplacement en charge
- ✓ Les atouts exclusifs SENNEBOGEN : le télescopage en charge et la cabine élévatrice
- ✓ Châssis industriels sur roues (8 à 40t) et sur chenilles (toute la gamme)
- ✓ De nombreuses possibilités d'équipements (plateforme, "runner", fléchettes,...)

La gamme "Crane Line"

Grues télescopiques - Les applications



✓ Grues polyvalentes sur chantier



✓ Cabine élévatrice, sécurité accrue



✓ Déplacements et télescopage en charge



✓ Accessibilité exceptionnelle

La gamme "CraneLine"

Pelles à câbles HD Crawler Cranes

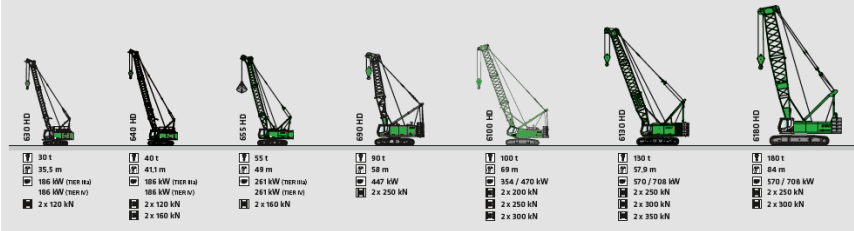

✓ Pelles à câbles de 40 à 300 t



✓ Grues treillis sur chenilles ou portuaires de 80 à 300 t

Grues Portuaires Harbour Mobile Cranes

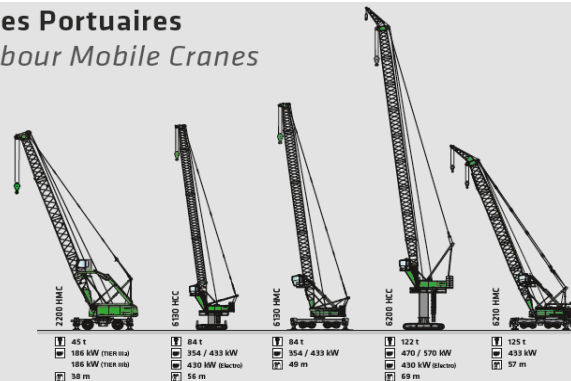

Grues sur chenilles Crawler Cranes

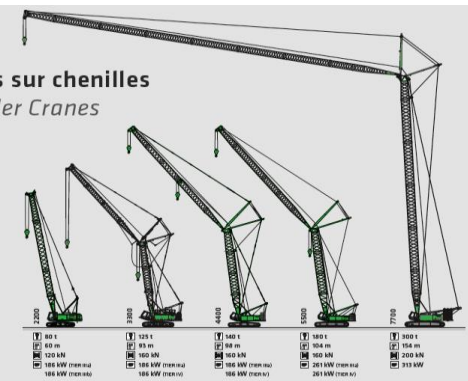

Les grues industrielles "pick & carry"



Les grues industrielles "pick & carry" ORMIG

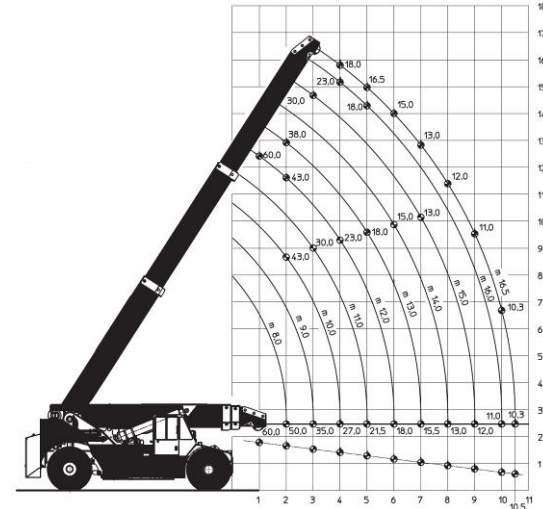

- ✓ Une entreprise familiale, partenaire de SYGMAT, spécialisée dans la production de grues "pick & carry" depuis près de 65 ans
- ✓ Une gamme de grues automotrices industrielles de 5,5 à 60 t
- ✓ Des motorisations diesel ou électrique sur toute la gamme
- ✓ Des fabrications personnalisées aux besoins des Clients
- ✓ Une conception simple et robuste
- ✓ **Une compacité record pour des performances record !**

Les grues industrielles "pick & carry"

✓ Maintenance industrielle



Les grues industrielles "pick & carry"

✓ Déménagements industriels / installations



Les grues industrielles "pick & carry"

✓ Grue de parc



Les grues industrielles "pick & carry"

✓ Logistique lourde



Les portiques de manutention industrielle

CLP
Custom Lifting Products



Les portiques de manutention industrielle CLP

- ✓ **CLP**, une entreprise partenaire de SYGMAT, spécialisée dans le **développement et la fabrication de portiques pour les levages lourds et les manutentions industrielles**
- ✓ Une gamme de portiques et de solutions industrielles de 70 à 1100 t
- ✓ Des solutions personnalisées sur mesure pour chaque Client, chaque chantier
- ✓ Une conception simple et robuste



CLP assure en interne :

- ✓ ses développements
- ✓ ses travaux de mécano-soudures et de chaudronnerie
- ✓ ses usinages
- ✓ ses assemblages mécaniques
- ✓ ses intégrations hydrauliques
- ✓ ses systèmes de contrôle-commande, de pilotage synchronisé et de sécurité

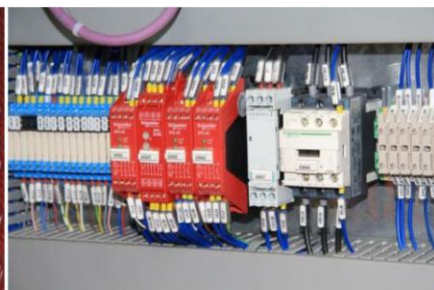

Les portiques CLP en action



Les portiques CLP en action



Les dispositifs de calage et de roulage

PADS & MATS

LODAX



Les dispositifs de calage et de roulage LODAX

- ✓ **LODAX**, est une division du **Groupe CGK**, spécialiste dans le **développement et la fabrication de pièces et composants à base de matériaux synthétiques**.
- ✓ Des gammes de cales robustes pour sécuriser les opérations de levage
- ✓ Une gamme de plaques répartition de charges
- ✓ Des solutions de roulement pour protéger les sols
- ✓ Des capacités de productions personnalisées
- ✓ Un process qualité pointu



CGK ✓
chemical process & storage solutions

Les dispositifs de calage et de roulage LODAX

✓ Les produits de calage sécurisé



Les dispositifs de calage et de roulage LODAX

- ✓ Les cales de répartition de charges



Les dispositifs de calage et de roulage LODAX

✓ Les plaques de roulage





NOUS CONTACTER

SYGMAT

530 Route du Parquet

26800 ETOILE SUR RHONE

Tél. 04 26 52 80 40

Fax 04 26 52 80 41